

marina4x4

a c c e s s o r i e s

ISUZU ^{N60} D-MAX 2020+

www.marina4x4.com



CATALOGO ACCESSORI 2022
- ALLESTIMENTI PER VEICOLO PICK-UP -

SOMMARIO CATALOGO :

TONNEAU COVER ALLUMINIO UPSTONE	NOVITA'	P.4.5.6.7.8.9
ACCESSORI COMPATIBILI UPSTONE		P.10.11
PROTEZIONI ANTERIORI INOX - BULL BAR OMOL.		P.12
PROTEZIONI ANTERIORI INOX TERMOLLACATE NERO - BULL BAR OMOL. CE		P.13
ROLL BAR INOX		P.14
ROLL BAR INOX TERMOLACCATO NERO		P.15
PEDANE LATERALI INOX.....		P.16
PEDANE LATERALI INOX TERMOLACCATO NERO		P.17
TONNEAU COVER IN TELA		P.18
ROLL TOP COVER MOUNTAIN TOP	NOVITA'	P.20.21
HARD TOP S LINE V2		P.22
HARD TOP S LINE V2 SV & SP		P.23
HARD TOP X-LINE		P.24
HARD TOP COMMERCIALE SENZA APERTURA LATERALE O CON PORTE AD ALA		P.25
HARD TOP COMMERCIALI		P.26
BEDSLIDE – SISTEMA DI CARICO A SCORRIMENTO		P.27
BEDLINER - BEDMAT		P.28
CASSE PORTA ATTREZZI		P.29
GANCI TRAINO		P.30
PROTEZIONI SOTTOSCOCCA	NOVITA'	P.31
PARAFANGHINI SUPPLEMENTARI		P.32
AMMORTIZZATORE SPONDA – GUARNIZIONE SPONDA		P.33
VERRICELLI – BARRE PORTATUTTO		P.34
ILLUMINAZIONE SUPPLEMENTARE		P.35



+39 392.1010573



m.salerno@marina4x4.com



www.marina4x4.com



Seguitemi: MARINA 4X4



MOUNTAIN TOP[®]

WORLD PREMIERE

OF EVOm

NOUVITA' !



+ Informazioni pag.20

ROLL TOP COVER MOUNTAIN TOP (EVO)



Principali punti di **EVO**luzione

- Installazione più rapida
- Nuovo sistema di drenaggio dell'acqua (ottimizza la tenuta in caso di forti piogge)
- Serratura supplementare esterna per un design più ergonomico e aumentare la sicurezza.

TONNEAU COVER ALLUMINIO

Alluminio :

Crew Cab : EVOS1000S

Space Cab : EVOS1050S



MONTAGGIO SENZA FORARE IL VEICOLO

TONNEAU COVER TERMOLACCATO NERO

Termolaccato nero :

Crew Cab : EVOS1000SB

Space Cab : EVOS1050SB

- Montaggio senza forare il veicolo
- Impermeabile
- Carico 100kg sul tonneau cover
- 80 kg sulle barre portatutto
- Smontaggio facile e rapido senza attrezzature



TONNEAU COVER ALLUMINIO

Tonneau Cover Alluminio :

Crew Cab : EVOS1000S

Space Cab : EVOS1050S



MONTAGGIO SENZA FORARE IL VEICOLO

TONNEAU COVER TERMOLACCATO NERO

Tonneau Cover termolaccato nero :

Crew Cab : EVOS1000SB

Space Cab : EVOS1050SB

Roll Bar termolaccato nero :

Doppio tubo Ø 76

Crew et Space Cab : EVRLB76AB-C

+ Informazioni pag.11



TONNEAU COVER UPSTONE

UpStoneEvolve
new generation aluminium tonneau covers



Sistema di bloccaggio della chiusura del coperchio pre-regolata che facilita l'installazione.



Nuovo sistema di montaggio senza forature.



Smontaggio facile e rapido senza attrezzature.

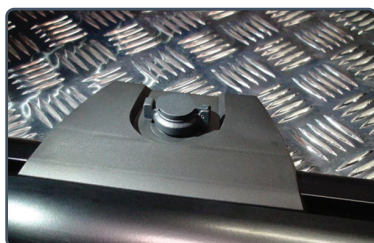

Nuova serratura con chiave.

“EVOLVE” è l'ultima versione delle nostre coperture in alluminio, questo particolare tonneau cover è stato progettato in collaborazione con ,costruttore di parti auto globalmente riconosciuto dai maggiori fabbricanti di automobili, e viene totalmente fabbricato in Francia nei nostri stabilimenti. Le principali evoluzioni rispetto al tradizionale modello comprendono sia aspetti tecnici che estetici.

TECNICA

- Sistema di sgancio rapido del coperchio in caso di necessità di trasporto cose ingombranti
- Serrature pre-regolate per facilitare l'installazione

ESTETICA

- I nostri tonneau cover in alluminio Upstone Evolve coprono uniformemente la totalità dello spazio del cassone con un sistema esclusivo senza alcuna parte esterna al coperchio.
- Nuove serrature con chiave con protezione in ABS integrata nel profilo di alluminio.
- Gamma di accessori complementari dedicati, quali roll-bar in inox lucidato, barre portatutto da carico per poter applicare un porta sci o un porta bicicletta.

A NOSTRO PARERE

- I nostri tonneau cover in alluminio Upstone Evolve coprono uniformemente la totalità dello spazio del cassone con un sistema esclusivo senza alcuna parte esterna al coperchio.
- Nuove serrature con chiave con protezione in ABS integrata nel profilo di alluminio.
- Gamma di accessori complementari dedicati, quali roll-bar in inox lucidato, barre portatutto da carico per poter applicare un porta sci o un porta bicicletta.

UpStoneEvolve
new generation aluminium tonneau covers

VERNICIATURA INTEGRALE TONNEAU COVER ALLUMINIO

NOVITA' !



TONNEAU COVER ALLUMINIO SOLO COPERCHIO

NOVITA'



MONTAGGIO SENZA FORARE IL VEICOLO

**VERNICIATO INTEGRALMENTE
IN TINTA DEL VEICOLO**

- Montaggio senza forare il veicolo
- Impermeabile
- Carico 100kg sul tonneau cover
- 80 kg sulle barre portatutto
- Smontaggio facile e rapido senza attrezzature



	SOLO COPERCHIO		VERNICIATO INTEGRALMENTE	
	Crew Cab	Space Cab	Crew Cab	Space Cab
No verniciato	EVOS1000P	EVOS1050P	EVOS1000P2	EVOS1050P2
Mercury Silver 568	EVOS1000P-568	EVOS1050P-568	EVOS1000P2-568	EVOS1050P2-568
Valencia Orange 570	EVOS1000P-570	EVOS1050P-570	EVOS1000P2-570	EVOS1050P2-570
Sapphire Blue 565	EVOS1000P-565	EVOS1050P-565	EVOS1000P2-565	EVOS1050P2-565
Galena Gray 563	EVOS1000P-563	EVOS1050P-563	EVOS1000P2-563	EVOS1050P2-563
Onyx Black 569	EVOS1000P-569	EVOS1050P-569	EVOS1000P2-569	EVOS1050P2-569
Splash White 527	EVOS1000P-527	EVOS1050P-527	EVOS100P2-527	EVOS1050P2-527
Obsidian Gray 554	EVOS1000P-554	EVOS1050P-554	EVOS100P2-554	EVOS1050P2-554
Blanc 531	EVOS1000P-531	EVOS1050P-531	EVOS1000P2-531	EVOS1050P2-531
Red Spinel 564	EVOS1000P-564	EVOS1050P-564	EVOS1000P2-564	EVOS1050P2-564



UpStoneEvolve

new generation aluminium tonneau covers

ESTETICA

Prodotto nei nostri laboratori ad Antibes (Francia), ora offriamo due versioni di tonneau cover in alluminio verniciato: piastra centrale verniciata o verniciatura integrale. Tutti i componenti vengono verniciati prima dell'assemblaggio e il rigoroso controllo da parte del nostro team garantisce una qualità di verniciatura di alta gamma.

INFORMAZIONI TECNICHE

- Impermeabile.
- Chiusura/ bloccaggio preimpostata per una facile installazione.
- Smontaggio rapido senza attrezzi per l'utente finale.
- Montaggio senza forare. • Carico di 100 Kg sul coperchio.
- Sistema di fissaggio senza foratura.

ACCESSORI COMPATIBILI

- Roll bar: L'esclusivo sistema di cerniere sviluppato da Upstone permette al roll bar di evitare di urti sulla cabina in fase di apertura. Staffa superiore e inferiore verniciate nel colore del
- Barre trasversali: (Carica 80 Kg sulla coppia)



ACCESSORI UPSTONE COPPIA DI BARRE PORTATUTTO DEDICATE OPZIONALI

Carico massimo 80 Kg. sul totale

Termolaccato nero

Ref : CROSSN1000



PORTA BICICLETTA - SCI -SNOWBOARD



ANELLI DI FISSAGGIO IN INOX

Ref : AC02 (6 pezzi)

PORTA BICICLETTA

1 bicicletta

PORTA SCI/ SNOWBOARD

4 paia di sci o 2 tavole

Chiusura con chiave

940-010

Alu : 940-220

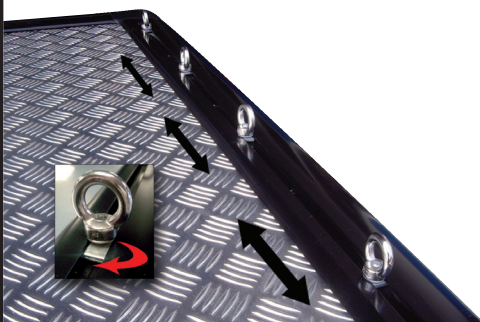

Si installano facilmente sulle canaline pre-esistenti ai bordi del coperchio e permettono di fissare velocemente il carico

ROLL BAR UPSTONE COMPATIBILE TONNEAU COVER OPZIONALI

Il roll bar specifici per i sistemi UPSTONE EVOLVE si fissano direttamente sul coperchio del tonneau cover.

Il sistema esclusivo di cerniere di apertura sviluppato da UPSTONE permette al roll bar di non scontrare l'estremità della cabina quando viene aperto il coperchio.

ROLL BAR INOX

Doppio tubo Ø 76

Crew et Space Cab : EVRLB76A-C

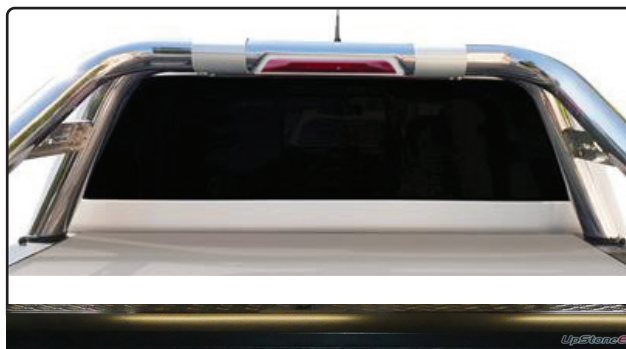

ROLL BAR TERMOLACCATO NERO

Doppio tubo Ø 76

Crew et Space Cab : EVRLB76AB-C



PROTEZIONI ANTERIORI INOX



OMOLOGAZIONE CE

Con certificato di omologazione Europea
(Normativa 2005/66/CE)



SUPER BAR INOX

- Tubo : Ø 76 mm
 - Omologazione CE
 - Con certificato di omologazione Europea Normativa 2005/66/CE
 - Compatibile cruise control adattivo e Pdc
- Crew et Space Cab : ECSPB480**



MEDIUM BAR INOX

- Tubo : Ø 63 mm
 - Omologazione CE
 - Con certificato di omologazione Europea Normativa 2005/66/CE
 - Compatibile cruise control adattivo e Pdc
- Crew et Space Cab : ECMED480**



PROTEZIONI ANTERIORI

- Tubo : Ø 76 mm
- Crew et Space Cab : SLF480**



PROTEZIONI ANTERIORI TERMOLACCATA NERA



OMOLOGAZIONE CE
Con certificato di omologazione Europea
(Normativa 2005/66/CE)

PROTEZIONI ANTERIORI



SUPER BAR TERMOLACCATO NERO

- Tubo : \varnothing 76 mm
 - Omologazione CE
 - Con certificato di omologazione Europea Normativa 2005/66/CE
 - Compatibile cruise control adattivo e Pdc
- Crew et Space Cab : ECSPB480N**



MEDIUM BAR TERMOLACCATO NERO

- Tubo : \varnothing 63 mm
 - Omologazione CE
 - Con certificato di omologazione Europea Normativa 2005/66/CE
 - Compatibile cruise control adattivo e Pdc
- Crew et Space Cab : ECMED480N**



PROTEZIONI ANTERIORI TERMOLACCATA NERA

- Tubo : \varnothing 76 mm
- Crew et Space Cab : SLF480B**



ROLL BAR INOX



ROLL BAR INOX

- Doppio tubo Ø 76 mm
- Ritaglio rinforzato per 3a luce di stop

Crew et Space Cab : RLD480



ROLL BAR INOX

- Doppio tubo Ø 76 mm
- Con modanatura laterale
- Ritaglio rinforzato per 3a luce di stop

Crew et Space Cab : RLD480-P



ROLL BAR INOX

- Doppio tubo Ø 76 mm

Crew et Space Cab : RLSS2480



ROLL BAR INOX

- Doppio tubo Ø 76 mm
- Con modanatura laterale

Crew et Space Cab : RLSS2480-P



ROLL BAR TERMOLACCATO NERO



ROLL BAR TERMOLACCATO NERO

- Doppio tubo Ø 76 mm
- Ritaglio rinforzato per 3a luce di stop

Crew et Space Cab : RLD480N



ROLL BAR TERMOLACCATO NERO

- Doppio tubo Ø 76 mm
- Con modanatura laterale
- Ritaglio rinforzato per 3a luce di stop

Crew et Space Cab : RLD480N-P



ROLL BAR TERMOLACCATO NERO

- Doppio tubo Ø 76 mm

Crew et Space Cab : RLSS2480B



ROLL BAR TERMOLACCATO NERO

- Doppio tubo Ø 76 mm
- Con modanatura laterale

Crew et Space Cab : RLSS2480B-P



PEDANE LATERALI INOX

PEDANE LATERALI CON KIT DI FISSAGGIO



PEDANE LATERALI INOX

- Piastra antiscivolo :
Neoprene / Alluminio spazzolato
- Testate in acciaio inossidabile
- Distanza regolabile

Crew Cab : DSP480

Space Cab : DSP484

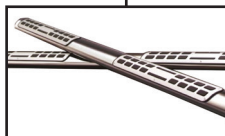

PEDANE LATERALI INOX

- Ø 76 mm
- Poggiapiedi in ABS
- Montaggio senza forare
- Piastra antiscivolo

Crew Cab : GP480

Space Cab : GP484



PEDANE LATERALI INOX

- Ø 50 mm
- Distanza regolabile
- Montaggio senza forare

Crew Cab : P480IX

Space Cab : P484IX

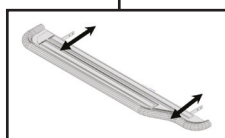

PEDANE LATERALI TERMOLACCATO NERO

PEDANE LATERALI CON KIT DI FISSAGGIO

PEDANE LATERALI



PEDANE LATERALI NERO

- Piastra antiscivolo
- Neoprene / Alluminio spazzolato
- Testate in acciaio inossidabile
- Distanza regolabile

Crew Cab : DSP480N

Space Cab : DSP484N



PEDANE LATERALI NERO

- Ø 76 mm
- Poggiapiedi in ABS nero
- Montaggio senza forare
- Piastra antiscivolo

Crew Cab : GP480B

Space Cab : GP484B



PEDANE LATERALI NERO

- Ø 50 mm
- Distanza regolabile
- Montaggio senza forare

Crew Cab : P480N

Space Cab : P484N



TONNEAU COVER IN TELA



MONTAGGIO SENZA FORARE IL VEICOLO

- Installazione facile e rapida
- Montaggio senza forature sul veicolo
- Tela ultrasensibile con strato di pvc sotto il tessuto
- Traverse in alluminio anti sfondamento per acqua o neve
- Compatibile con Bedliner (vasca di protezione) e ganci fermacarico originali
- Apertura e chiusura rapidi con inedito sistema a scatto che mantiene perfettamente in tensione la tela

Référence	Articolo	Cabina	Colore
SFTC1000	Tonneau cover in tela	Crew Cab	Nero
SFTC1050	Tonneau cover in tela	Space Cab	Nero
SFTR1000	Roll Bar	Crew / Space Cab	Chrome
SFTR1000B	Roll Bar	Crew / Space Cab	Nero

Una copertura in tela di alta gamma con rapporto qualità prezzo imbattibile



L'apertura del tonneau in tela viene sbloccata dall'interno solo dopo aver aperto la sponda del veicolo.



ROLL TOP COVER MOUNTAIN TOP (EVO)

Principali punti di **EVOL**uzione

- Installazione più rapida
- Nuovo sistema di drenaggio dell'acqua (ottimizza la tenuta in caso di forti piogge)
- Serratura supplementare esterna per un design più ergonomico e aumentare la sicurezza.



ROLL TOP COVER MOUNTAIN TOP

ROLL TOP COVER MOUNTAIN TOP (EVO)

NOVITA'

Questa nuova versione 2021 del Roll Top Cover Mountain top è più essenziale con una finitura termolaccata nera avendo tutte le caratteristiche del Mountain top classico (vedi pagina 21).

Il sistema di chiusura si trova sotto il roll top nella parte posteriore sinistra per una maggiore sicurezza, grazie a questo metodo tutti gli oggetti all'interno della sponda saranno al sicuro e lontano da occhi indiscreti. La finitura laccata nera consente una maggiore resistenza ai vari graffi e alle intemperie.

Il nuovo roll top cover Mountain Top EVO sarà disponibile in versione elettrica nell'ultimo trimestre 2021.



Référence	Tecnico	Articolo	Anno	Cabina	Colore
MTR1000-B	Electrico	Roll Top Cover	2020+	Crew Cab	Termolaccato nero
MTR1050-B	Electrico	Roll Top Cover	2020+	Space Cab	Termolaccato nero
MTR1000-B	Manuel	Roll Top Cover	2020+	Crew Cab	Termolaccato nero
MTR1050-B	Manuel	Roll Top Cover	2020+	Space Cab	Termolaccato nero
MTR1000-ROLL-B		Roll Bar	2020+	Crew / Space Cab	Nero
MTR1000-BAR-B		Barre trasversali	2020+	Crew / Space Cab	Nero

ROLL TOP COVER MOUNTAIN TOP



ROLL TOP COVER/ TONNEAU A TAPPARELLA : pratico ed estetico, si apre e chiude rapidamente per caricare oggetti ingombranti - Velocità di avvolgimento regolabile (+ o - veloce) - La tapperella può arrestarsi e bloccarsi in molteplici posizioni - Installazione semplice e senza foratura - Maniglia con serratura integrata - Chiusura a chiave - Consente, una volta aperto, di accedere al cassone ribaltabile dai 3 lati.

ROLL BAR :

Diametro 80 - Acciaio inossidabile.

BARRE TRASVERSALI :

- Carico massimo: 75 kg - La coppia



Référence	Tecnico	Articolo	Anno	Cabina	Colore
MTC1000-B	Manuale	Roll Top Cover	2020+	Crew Cab	Anodizzato nero
MTC1050-B	Manuale	Roll Top Cover	2020+	Space Cab	Anodizzato nero
MTC1000-BAR-B		Barre trasversali	2020+	Crew / Space Cab	Nero
MTC1000-ROLL-B		Roll Bar	2020+	Crew / Space Cab	Nero



HARD TOP S LINE V2

HARD TOP S LINE V2 VETRI SCORREVOLI O SENZA VETRI



**CHIUSURA CENTRALIZZATA DEL PORTELLONE
COMPATIBILE CON IL TELECOMANDO DELLAORIGINALE**



**MONTAGGIO SENZA FORARE
IL VEICOLO**

HARD TOP SLINE V2

VETRI LATERALI SCORREVOLI

		Crew Cabina	Space Cabina	Crew Cabina	Space Cabina
		CON VETRI		SENZA VETRI	
No Verniciato	<input checked="" type="checkbox"/>	FK539	FK550	FK539N	FK550N
Bianco 531	<input type="checkbox"/>	FK540	FK551	FK540N	FK551N
Mercury Silver 568	<input type="checkbox"/>	FK541	FK552	FK541N	FK552N
Valencia Arancio 570	<input type="checkbox"/>	FK542	FK553	FK542N	FK553N
Sapphire Blue 565	<input type="checkbox"/>	FK543	FK554	FK543N	FK554N
Galena Gray 563	<input type="checkbox"/>	FK544	FK555	FK544N	FK555N
Onyx Black 569	<input type="checkbox"/>	FK545	FK556	FK545N	FK556N
Splash White 527	<input type="checkbox"/>	FK546	FK557	FK546N	FK557N
Obsidian Gray 554	<input type="checkbox"/>	FK547	FK558	FK547N	FK558N
Red Spinel 564	<input type="checkbox"/>	FK548	FK559	FK548N	FK559N
Verniciatura a richiesta	<input type="checkbox"/>	ZZPEINT-HT			

SMARTTOP
Simply Better



HARD TOP S LINE V2 SÉRIE SV & SP

VETRI AD ALA E PORTE AD ALA

DOPPIA APERTURA LATERALE

Equipaggiamenti di serie :

Fabbricato in lamiera stampata e galvanizzata - Chiusura centralizzata e con chiave - Cristallo posteriore oscurato con sistema di sbrinamento elettrico integrato nel portellone - Maniglia esterna integrata nel portellone - Maniglia di apertura interna - Vetri laterali oscurati apribili a scorrimento - Cristallo anteriore apribile - Rivestimento interno in vinile - Luce interna automatica a led - Barre longitudinali portapacchi sul tetto (carico 70 Kg.) - Fornito già verniciato con colore originale del veicolo (previa comunicazione codice vernice)



MONTAGGIO SENZA FORARE IL VEICOLO

		HARD TOP SÉRIE SV ET SP			
		DOPPIA APERTURA LATERALE			
		Crew Cabina	Space Cabina	Crew Cabina	Space Cabina
		VETRI AD ALA		PORTE AD ALA	
No Verniciato	<input checked="" type="checkbox"/>	SV539	SV550	SP539	SP550
Bianco 531	<input type="checkbox"/>	SV540	SV551	SP540	SP551
Mercury Silver 568	<input type="checkbox"/>	SV541	SV552	SP541	SP552
Valencia Arancio 570	<input type="checkbox"/>	SV542	SV553	SP542	SP553
Sapphire Blue 565	<input type="checkbox"/>	SV543	SV554	SP543	SP554
Galena Gray 563	<input type="checkbox"/>	SV544	SV555	SP544	SP555
Onyx Black 569	<input type="checkbox"/>	SV545	SV556	SP545	SP556
Splash White 527	<input type="checkbox"/>	SV546	SV557	SP546	SP557
Obsidian Gray 554	<input type="checkbox"/>	SV547	SV558	SP547	SP558
Red Spinel 564	<input type="checkbox"/>	SV548	SV559	SP548	SP559
Verniciatura a richiesta	<input type="checkbox"/>	ZZPEINT-HT			

HARD TOP S LINE V2 & SP

SMARTTOP
Simply Better

23

HARD TOP X-LINE

**IN VIA DI SVILUPPO
CONTATTACI**



Equipaggiamenti di serie :

Hard top in poliesteri - Vetri laterali oscurati apribili a scorrimento - Tappezzeria interna in velluto tufting - Portellone con serratura a chiave e vetro oscurato - Luce interna a pile - Colore standard in bianco ma fornibile già verniciato con codice colore costruttore

Opzioni a richiesta :

- Vetro apribile lato cabina
- Portellone posteriore pieno anziché in cristallo
- Barre portapacchi sul tetto

OPTIONAL BARRE TETTO

- Crew Cab / 92 cm : FB15
- Space Cab / 120 cm : FB25



MONTAGGIO SENZA FORARE IL VEICOLO

		HARD TOP X-LINE FB			
		VETRI LATERALI SCORREVOLI			
		Crew Cabina	Space Cabina	Crew Cabina	Space Cabina
		CON VETRI		SENZA VETRI	
No Verniciato	<input type="checkbox"/>	FB539	FB550	FB539N	FB550N
Mercury Silver 568	<input type="checkbox"/>	FB541	FB552	SV541N	FB552N
Valencia Arancio 570	<input type="checkbox"/>	FB542	FB553	FB542N	FB553N
Sapphire Blue 565	<input type="checkbox"/>	FB543	FB554	FB543N	FB554N
Galena Gray 563	<input type="checkbox"/>	FB544	FB555	FB544N	FB555N
Onyx Black 569	<input type="checkbox"/>	FB545	FB556	FB545N	FB556N
Splash White 527	<input type="checkbox"/>	FB546	FB557	FB546N	FB557N
Obsidian Gray 554	<input type="checkbox"/>	FB547	FB558	FB547N	FB558N
Red Spinel 564	<input type="checkbox"/>	FB548	FB559	FB548N	FB559N
Verniciatura a richiesta	<input type="checkbox"/>	ZZPEINT-HT			

HARD TOP COMMERCIALE SENZA APERTURA LATERALE O CON PORTE AD ALA



- Hard Top commerciale in poliestere
- Altezza del tetto + 5 cm
- Portellone verniciato con chiusura a chiave
- Interno in velluto Tufting
- Plafoniera interna a pile
- Spedito non verniciato
- Possibilità di verniciatura con codice colore del costruttore

SENZA APERTURA LATERALE		PORTE AD ALA	
Crew Cab	Space Cab	Crew Cab	Space Cab
UFB1000	UFB1050	UFB1000-O	UFB1050-O



HARD TOP COMMERCIALE

IN VIA DI SVILUPPO
CONTATTACI



	CON APERTURA			SENZA APERTURA		
	Crew Cab	Space Cab	Single Cab	Crew Cab	Space Cab	Single Cab
Bianco 527 <input type="checkbox"/>	TM1000	TM1050	TM1060	TM1000-0	TM1050-0	TM1060-0

Caratteristiche :

- Fabbricazione robusta con rinforzi in acciaio
- 4 punti di ancoraggio per fissare colli sul tetto (carico 100 kg)
- Installazione facile e rapida (morsetti)
- Compatibile con sistema ferma carico
- Grande capacità di carico
- Colore standard in bianco

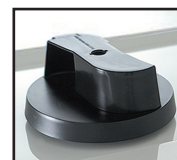

Aerazione
del tetto rotativa
Ref : TM500



Luce interna a led
funzionamento a pile
Ref : TM503



BEDSLIDE

IN VIA DI SVILUPPO CONTATTACI

BEDSLIDE viene fornito in una lunghezza di 1443 mm (standard crew cab). Il piano può essere distribuito fino ad una lunghezza di 1843 mm. Si adatta così al Crew cab, Space e cabina singola.

Caratteristiche :

- Carico massimo : 600 Kg
- Dimensioni del pianale : 140 x 101 x 13H
- Modello adattabile per Crew, Space e Single Cab

Crew et Space Cab : **BEDSLIDE6**



BEDSLIDE - Semplicemente il miglior modo di caricare e scaricare il tuo pick-up. Grazie alle sue guide scorrevoli potete effettuare le operazioni di carico e scarico semplicemente facendo scorrere verso l'esterno il pianale, cui portata è fino ad 1 tonnellata, e poi spingerlo nuovamente verso l'interno del veicolo, senza dover salire sul cassone del pick-up.

Il pianale è antisdrucciolo per assicurare che il carico non abbia movimenti ed è dotato nel suo perimetro di un bordo in alluminio di circa 10cm come ulteriore sicurezza di carico.

Al fine di garantire l'uso ottimale del BEDSLIDE, il sistema è bloccabile in diverse posizioni in modo da assicurarne la stabilità in tutte le condizioni di utilizzo.



BEDLINER

Vasca di protezione del cassone, classica versione in polietilene termoformato ad alta densità permette una protezione efficace del vano di carico da colpi, graffi, ammaccature ed usura in genere.

Una soluzione su misura per il veicolo, non permette l'infiltrazione d'acqua all'interno, si monta perfettamente sul cassone e si pulisce facilmente.



GANCI FERMACARICO OPZIONALI
Per Bedliner

Gancio in metallo : **BEDHOOK-STEEL (set di 4)**

Plastica : **BEDHOOKSET (set di 4)**

CON BORDI			SENZA BORDI	
Crew Cab	Space Cab	Simple Cab	Crew Cab	Space Cab
BEDM20	BEDM22	BEDM24	BEDM21	BEDM23

BEDMAT

- Installazione facile e rapida con ganci e bande di velcro
- Mousse di appoggio molto resistente con spessore 20mm e di facile manutenzione
- Superficie antisdrucciolo, antimacchia e imputrescibile
- Crea nel cassone una superficie totalmente piana e morbida
- Montaggio compatibile con le vasche BEDLINER



UNIVERSALE
Sagomatura personalizzata
249 x 167CM
BEDMATUN

SISTEMA DI CHIUSURA CENTRALIZZATA DEL PORTELLONE POSTERIOR

Compatibile con chiave originale su sponda postero

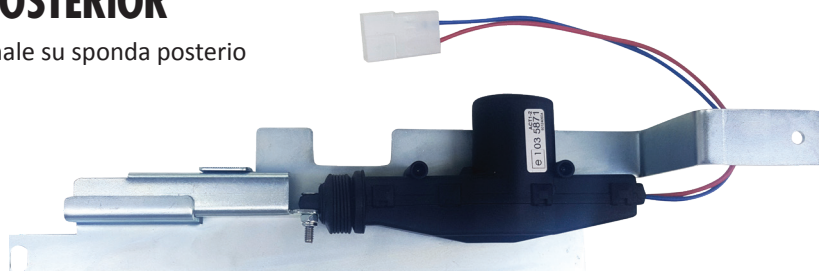

SENZA SERRATURA		CON SERRATURA	
2012/2016	2016/2020	2012/2020	2021+
FC700	FC701	FC702	FC204



NOVITA'

CONTENITORE
ABS NERO
Misura : 67x37x20.5
Ref : BOX8



CASSA ATTREZZI
- Compatibile con roll bar
- Serratura con chiave
- Misura :
1400 mm x 552 mm x (h) 527 mm
Ref : BOX5



CASSA ATTREZZI IN ABS NERO
- Serratura con chiave
- Misura : 1320 X 505 H : 475 mm
Ref : BOX1
- Misura : 1400 X 540 H : 540 mm
Ref : BOX2



CASSA ATTREZZI IN ABS NERO
- Con doppia apertura laterale :
Gran volume 263L.
- Misura :
1580 mm x 650 mm x (h) 466 mm
Ref : BOX4



CASSA ATTREZZI

MAX BOX

29

GANCIO DI TRAINO CLASSICO

GANCIO DI TRAINO CLASSICO

Ref : AGD1000



TIPOLOGIA DI GANCI TRAINO



AGRARIO

2 Fori : **0101413**

Interasse 90 mm Ø 17 mm



MISTO

2 Fori : **0101300**

Interasse 90 mm Ø 17 mm

Su asse : 3.5T / Sul gancio : 1.5T

CABLAGGIO SPECIFICO

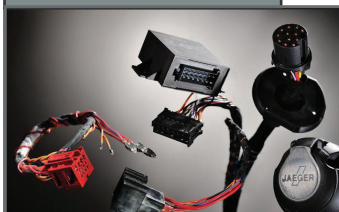

7 Poli : **SET1000**

13 Poli : **SET1050**

J21050

In via di sviluppo contattaci

Cablaggio specifico con
sotto l'ammollo del veicolo

«**PLUG AND LAY**»

KIT GANCIO TRAINO + CABLAGGIO



Ref : **MART1000**

PROTEZIONI MECCANICA SOTTOSCOCCA

IN VIA DI SVILUPPO
CONTATTACI



	PROTEZIONI ALLUMINIO 6 MM	PROTEZIONI ACCIAIO 3MM
Protezione Carter motore & Radiatore	RV1002-A	PCS1002
Protezione Scatola cambio	RV1003-A	PVS1003
Protezione Scatola riduttore	RV1004-A	

PROTEZIONI ALLUMINIO 6 MM

Nuovo sistema di stampaggio dell'alluminio che permette di fabbricare le piastre con materia prima di alta qualità, in modo da potersi accoppiare esattamente con il telaio del veicolo, garantendo una protezione totale della meccanica anche nelle condizioni più estreme.

PROTEZIONI ACCIAIO 3MM

Le piastre di protezione in acciaio hanno uno spessore di 3mm e sono fabbricate con materia prima di alta qualità trattata per poter resistere ad urti ed intemperie al pari dei modelli in alluminio.

In caso di forte urto le nostre piastre sono progettate in modo che si possano deformare per poter assorbire adeguatamente il forte choc e quindi preservare la meccanica e limitare l'incidenza dell'urto sul telaio del veicolo.

Anche in questo caso le piastre sono disegnate per potersi accoppiare esattamente con il telaio del veicolo, consentendo un montaggio facile e senza particolari modifiche.



KIT PARAFANGHINI LATERALI SUPPLEMENTARI

- Parafanghini laterali supplementari per D-Max Crew Cab (doppia cabina)
- Finitura in nero satinato
- Facile montaggio
- Protezioni laterali per le porte opzionali
- Possibilità di verniciatura in tinta del veicolo

Crew et Space Cab : FF20

PARAFANGHINI LATERALI SUPPLEMENTARI



AMMORTIZZATORI PER LA SPONDA

ATTENUA SIA L'APERTURA CHE LA CHIUSURA



A ASSISTE LA DISCESA E LA RISALITA DELLA SPONDA

Sicurezza e comfort :

- Sistema di supporto per apertura e chiusura della sponda posteriore
- Alleggerisce il peso della sponda posteriore in chiusura
- Rallenta la velocità in discesa
- Tempo di montaggio 30 min
- Si installa sui punti di fissaggio originali del veicolo.



Ref : MZUP20



ATTENUA SIA L'APERTURA CHE LA CHIUSURA

Ref : EZ314



PROTEZIONE INOX PER L'ESTREMITA' DELLA SPONDA POSTERIORE

- Montaggio senza forare il veicolo
- Protezione della vostra sponda

Ref : BEDH1000

PROFILO STAGNO RIDELLE



- Antipolvere - Impermeabilizza il cassone - Protegge il cassone dalle intemperie (acqua, sabbia...)
 - In gomma ultrasensibile - Facilità di installazione
 - Non è necessario alcun attrezzo per il montaggio
 - Nel kit è tutto incluso - Antipolvere - Impermeabilizza il cassone - Protegge il cassone dalle intemperie (acqua, sabbia...)
 - In gomma ultrasensibile - Facilità di installazione - Non è necessario alcun attrezzo per il montaggio - Nel kit è tutto incluso
- Ref : SKJ1000

PANNO PER L'APPLICAZIONE DEL PRIMER

PRIMER



PROFILO ADESIVO



VERRICELLI

Verricello elettrico con cavo sintetico (26mt. Ø 9,5mm), tenuta stagna con normative IP68, freni automatici, telecomando con funzionamento tradizionale a filo e wireless

Telecomando wireless utilizzabile senza fili



VERRICELLO CAVO

12V / 5.9 Tonnellate
Fornito con gancio in acciaio
Diametro 30 mm

Ref : CBR0031



VERRICELLO A CAVO SINTETICO

12V / 5.9 Tonnes
Fornito con gancio in acciaio
Diametro 30 mm

Ref : CBR0032

PIASTRA DI SUPPORTO: CAVO O CORDA



MONTAGGIO CON VERRICELLO A CAVO



MONTAGGIO CON VERRICELLO A CORDA

PIASTRA DI SUPPORTO: C1000

BARRE PORTATUTTO DA TETTO



IN ACCIAIO COLOR NERO

Vendute al paio.
Montaggio sulle barre longitudinali originali del tetto.

Crew Cab : CZ012



BARRE TETTO AÉRODYNAMIQUE ALUMINIUM

La coppia.
Numerosi accessori compatibili.
Montaggio sulle barre longitudinali originali del tetto

Crew Cab : CZ011



BARRE TETTO TRASVERSALI ALUMINIUM PER HARD TOP

Montaggio sulle barre longitudinali originali del tetto.
Distanza minima 86 cm – massima 104

Crew et Space Cab
Inox : CZ-B1 / Noir : CZ-B1BLACK



PORTA SCI

Con sistema di chiusura

Modello per 4 sci o 2 tavole : 940-220
Modello per 6 sci o 4 tavole : 940-221



PORTA KAYAC

Design profilato delle barre specifiche contribuisce a ridurre i fruscii areodinamici del vento e la resistenza.

Ref : 940-620



SISTEMA DI CHIUSURA CON CHIAVE

Per barre da tetto
Kit da 4 serrature

Ref : 932-014

KIT D'INSTALLAZIONE FARI SUPPLEMENTARI E BARRE A LED : PHI200

LLUMINAZIONE FORNITE CON STAFFE DI FISSAGGIO



BARRA LED 240W

Misura : 106x8x8cm
IP 68 - 30000 ore
Alluminio termolaccato nero
Temperatura colore : 60000k
Ref : LA15

BARRA LED 180W

Misura : 80x8x8cm
IP 68 - 30000 ore
Alluminio termolaccato nero
Temperatura colore : 60000k
Ref : LA16

BARRA LED 120W

Misura : 52x8x8cm
IP 68 - 30000 ore
Alluminio termolaccato nero
Temperatura colore : 60000k
Ref : LA17



SVARIATE MISURE DISPONIBILI (Chiama per informazioni)

**KIT DI FISSAGGIO
PER ROLL BAR Ø76**
Ref : LA10



FARO GIREVOLE MOTORIZZATO A LED

Tenuta stagna : IP65 - Potenza Led : 30w - Temperatura colore : 6000K - Fissaggio : a magnete - Regolabile dall'interno dell'abitacolo con telecomando senza fili
Inox : LA08

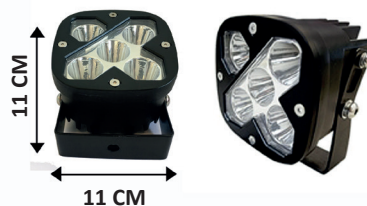

FARO GIREVOLE

Tenuta stagna: IP 68 - Volt.50w
Temperatura colore 6000K
Nero : LA55 (Singolo)

FARI SUPPLEMENTARI INOX

Ø 16 / 100 W / Unità

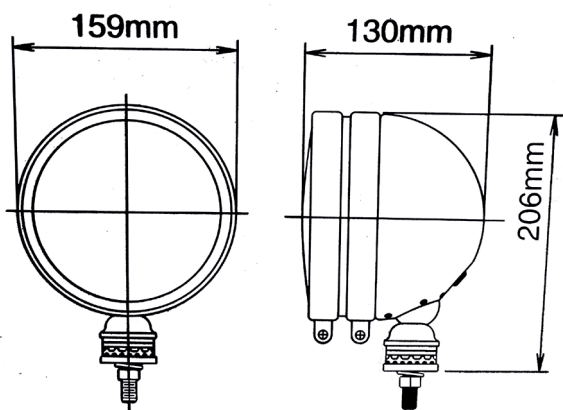

FARO LUNGA PORTATA

Ø 16 / 100w / Singolo

Nero : PHI01N

KIT D'INSTALLAZIONE

Per faro a lunga portata e barra LED: PHI200



- Ø 60 : SPF/IX60
- Ø 63 : SPF/IX63
- Ø 70 : SPF/IX70
- Ø 76 : SPF/IX76

SUPPORTO FARI SUPPLEMENTARI

Inox (Il paio)



**ITALIA : Massimo Salerno / Strada Consortile del Salino, 87
101 33 TORINO - ITALIA**

TÉL : +39 392 1010573 - m.salerno@marina4x4.com

**FRANCIA : Marina 4X4 / Parc d'Activités de Sophia Antipolis
651, rue Henri Laugier - 06600 ANTIBES - FRANCE**

TÉL : +33 (0)4.92.910.91 - info@marina4x4.co

www.marina4x4.com

