

marina4x4
a c c e s s o r i e s

NISSAN NP300 NAVARA

www.marina4x4.com



CATALOGO ACCESSORI 2022
- ALLESTIMENTI PER VEICOLO PICK-UP -

SOMMARIO CATALOGO :

ROLL TOP COVER MOUNTAIN TOP	P.03
TONNEAU COVER UPSTONE	P.04 / 07
ROLL BAR COMPATIBILE TONNEAU COVER	P.08
ACCESSOIRES UPSTONE	P.09
HARD TOP SERIE V2.....	P.10
HARD TOP SERIE SV.....	P.11
HARD TOP SERIE SP	P.12
EQUIPAGGIAMENTI	P.13
ROLL BAR	P.14 & P.15
PROTEZIONI ANTERIORI	P.16 & P.17
PEDANE LATERALI	P.18 & P.19
TONNEAU COVER IN TELA	P.21
PROTEZIONE BORDI CASSONE & PROFILO STAGNO RIDELLE	P.22
SOSPENSIONI RINFORZATE DOBINSONS AUSTRALIA.....	P.23
AMMORTIZZATORI PER LA SPONDA POSTERIORE.....	P.24
BEDLINER & BEDMATUM	P.25
PROTEZIONI MECCANICA SOTTOSCOCCA	P.26
GANCIO TRAINO & VERRICELLI.....	P.27
BEDSLIDE.....	P.28
CASSA ATTREZZI	P.29
ILLUMINAZIONE	P.30
SISTEMA DI TELECAMERA PER RETROMARCIA	P.31



+39 392.1010573



m.salerno@marina4x4.com



www.marina4x4.com



Seguiteci: MARINA 4X4

ROLL TOP COVER MOUNTAIN TOP



ROLL TOP COVER : Sistema di apertura e chiusura rapida del cassone - Velocità di avvolgimento regolabile (+ o - veloce) - Sistema di blocco/sblocco tapparella in molteplici posizioni - Superficie di alluminio anodizzata e ricoperta da una protezione in vinile - Installazione semplice e senza fori - Maniglia con serratura integrata. - Chiusura a chiave - Consente, una volta aperto, di accedere al cassone dai 3 lati - Resistente alle intemperie e all'esposizione UV - Trattamento antiruggine

ROLL BAR : Diametro 80 - Acciaio inox - Esiste in termolaccato e in inox

BARRES TRANSVERSALES : Charge maxi : 75 kg - La paire - Thermolaqué gris

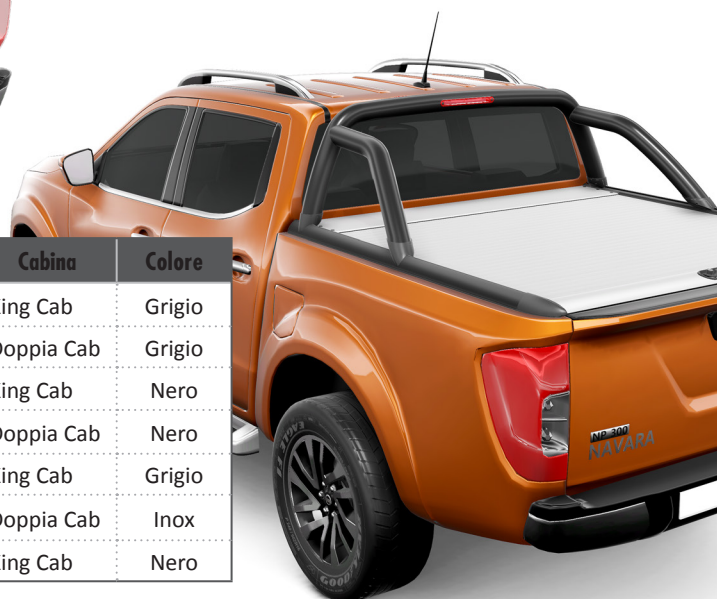

Référence	Articolo	Anno	Cabina	Colore
MTC321	Roll Top Cover	2016+	King Cab	Grigio
MTC320	Roll Top Cover	2016+	Doppia Cab	Grigio
MTC321-B	Roll Top Cover	2016+	King Cab	Nero
MTC320-B	Roll Top Cover	2016+	Doppia Cab	Nero
MTC320-BAR	Barre trasversali	2016+	King Cab	Grigio
MTC320-ROL	Roll Bar	2016+	Doppia Cab	Inox
MTC320-ROLL-B	Roll Bar	2016+	King Cab	Nero

TONNEAU COVER ALLUMINIO

Doppia Cab : EVOS320S

Extra Cab : EVOS321S



MONTAGGIO SENZA FORARE IL VEICOLO

TONNEAU COVER TERMOLACCATO NERO

Doppia Cab : EVOS320SB

Extra Cab : EVOS321SB

- Montaggio senza forare il veicolo
- Impermeabile
- Carico 100 kg sul tonneau cover
- 80 kg sulle barre portatutto
- Smontaggio facile e rapido senza attrezzature



TONNEAU COVER UPSTONE

UpStoneEvolve
new generation aluminium tonneau covers



Sistema di bloccaggio della chiusura del coperchio pre-regolata che facilita l'installazione.



Nuovo sistema di montaggio senza forature.



Smontaggio facile e rapido senza attrezzature.

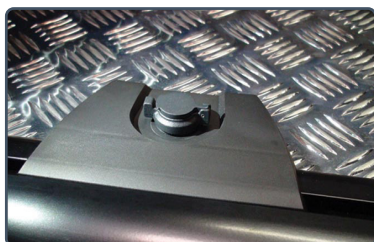

Nuova serratura con chiave.

“EVOLVE” è l'ultima versione delle nostre coperture in alluminio, questo particolare tonneau cover è stato progettato in collaborazione con ,costruttore di parti auto globalmente riconosciuto dai maggiori fabbricanti di automobili, e viene totalmente fabbricato in Francia nei nostri stabilimenti. Le principali evoluzioni rispetto al tradizionale modello comprendono sia aspetti tecnici che estetici.

TECNICA

- Sistema di sgancio rapido del coperchio in caso di necessità di trasporto cose ingombranti
- Serrature pre-regolate per facilitare l'installazione

ESTETICA

- I nostri tonneau cover in alluminio Upstone Evolve coprono uniformemente la totalità dello spazio del cassone con un sistema esclusivo senza alcuna parte esterna al coperchio.
- Nuove serrature con chiave con protezione in ABS integrata nel profilato di alluminio.
- Gamma di accessori complementari dedicati, quali roll-bar in inox lucidato, barre portatutto da carico per poter applicare un porta sci o un porta bicicletta.

A NOSTRO PARERE

- I nostri tonneau cover in alluminio Upstone Evolve coprono uniformemente la totalità dello spazio del cassone con un sistema esclusivo senza alcuna parte esterna al coperchio.
- Nuove serrature con chiave con protezione in ABS integrata nel profilato di alluminio.
- Gamma di accessori complementari dedicati, quali roll-bar in inox lucidato, barre portatutto da carico per poter applicare un porta sci o un porta bicicletta.

UpStoneEvolve
new generation aluminium tonneau covers



TONNEAU COVER ALLUMINIO VERNICIATO INTEGRALMENTE IN TINTA DEL VEICOLO

NOVITA'



MONTAGGIO SENZA FORARE IL VEICOLO

TONNEAU COVER ALLUMINIO SOLO COPERCHIO

- Montaggio senza forare il veicolo
- Impermeabile
- Carico 100 kg sul tonneau cover
- 80 kg sulle barre portatutto
- Smontaggio facile e rapido senza attrezzature



SOLO COPERCHIO

VERNICIATO INTEGRALMENTE

		SOLO COPERCHIO		VERNICIATO INTEGRALMENTE	
		Doppia Cab	King Cab	Doppia Cab	King Cab
Blu Marino BW9		EVOS320P-BW9	EVOS321P-BW9	EVOS320P2-BW9	EVOS321P2-BW9
Bronzo Terra CAQ		EVOS320P-CAQ	EVOS321P-CAQ	EVOS320P2-CAQ	EVOS321P2-CAQ
Giallo Savana EAU		EVOS320P-EAU	EVOS321P-EAU	EVOS320P2-EAU	EVOS321P2-EAU
Nero Metal GNO		EVOS320P-GNO	EVOS321P-GNO	EVOS320P2-GNO	EVOS321P2-GNO
Grigio Lunare K51		EVOS320P-K51	EVOS321P-K51	EVOS320P2-K51	EVOS321P2-K51
Grigio Ghiaccio KLO		EVOS320P-KLO	EVOS321P-KLO	EVOS320P2-KLO	EVOS321P2-KLO
Bianco Perlaceo QAB		EVOS320P-QAB	EVOS321P-QAB	EVOS320P2-QAB	EVOS321P2-QAB
Bianco Perla QM1		EVOS320P-QM1	EVOS321P-QM1	EVOS320P2-QM1	EVOS321P2-QM1
Rosso Toscana Z10		EVOS320P-Z10	EVOS321P-Z10	EVOS320P2-Z10	EVOS321P2-Z10

UpStoneEvolve

new generation aluminium tonneau covers

ESTETICA

Prodotto nei nostri laboratori ad Antibes (Francia), ora offriamo due versioni di tonneau cover in alluminio verniciato: piastra centrale verniciata o verniciatura integrale. Tutti i componenti vengono verniciati prima dell'assemblaggio e il rigoroso controllo da parte del nostro team garantisce una qualità di verniciatura di alta gamma.



INFORMAZIONI TECNICHE

- Impermeabile.
- Chiusura/ bloccaggio preimpostata per una facile installazione.
- Smontaggio rapido senza attrezzi per l'utente finale.
- Montaggio senza forare. • Carico di 100 Kg sul coperchio.
- Sistema di fissaggio senza foratura.

ACCESSORI COMPATIBILI

- Roll bar: L'esclusivo sistema di cerniere sviluppato da Upstone permette al roll bar di evitare di urti sulla cabina in fase di apertura. Staffa superiore e inferiore verniciate nel colore del
- Barre trasversali: (Carica 80 Kg sulla coppia)



ROLL BAR COMPATIBILE TONNEAU COVER OPZIONALI

Il roll bar specifici per i sistemi UPSTONE EVOLVE si fissano direttamente sul coperchio del tonneau cover.

Il sistema esclusivo di cerniere di apertura sviluppato da UPSTONE permette al roll bar di non scontrare l'estremità della cabina quando viene aperto il coperchio.



ROLL BAR INOX doppio tubo Ø 76
(Compatibile tonneau cover Upstone)
- Ritaglio rinforzato per 3a luce di stop

Doppia Cab et King Cab : EVRLB76A-C



ROLL BAR INOX NERO doppio tubo Ø 76
(Compatibile tonneau cover Upstone)
- Ritaglio rinforzato per 3a luce di stop

Doppia Cab et King Cab : EVRLB76AB-C



ACCESSOIRES UPSTONE

COPPIA DI BARRE PORTATUTTO DEDICATE

Opzionale specifico per i tonneau cover UPSTONE EVOLVE

Carico massimo totale 80Kg. Sul totale.

CROSSN09



PORTA BICICLETTA
1 bicicletta

PORTA SCI/ SNOWBOARD

Chiusura con chiave

Alluminio : **940-010**

4 paia di sci o 2 tavole :
940-220

Nero : **940-001**

6 paia di sci o 4 tavole :
940-221



Si installano facilmente sulle canaline pre-esistenti ai bordi del coperchio e permettono di fissare velocemente il carico



ANELLI DI FISSAGGIO IN INOX
Ref. AC02 (Kit da 6 pezzi)



HARD TOP S LINE V2

VETRI LATERALI APRIBILI A SCORRIMENTO



CHIUSURA CENTRALIZZATA

Su portellone - Sistema comandabile con la chiave del veicolo

Equipaggiamento di serie :

- 3° Luce stop
- Chiusura centralizzata per il portellone posteriore
- Barre longitudinali sul tetto (portata max 55Kg.)
- Rivestimento interno
- Vetri laterali oscurati apribili a scorrimento
- Vetro posteriore oscurato con sistema di sbrinamento elettrico
- Fornito con kit di fissaggio specifico ed istruzioni
- Luce interna a led a pile



HARD TOP SLINE V2

VETRI LATERALI APRIBILI A SCORRIMENTO

		HARD TOP SLINE V2			
		VETRI LATERALI APRIBILI A SCORRIMENTO			
		CON VETRI	SENZA VETRI	CON VETRI	SENZA VETRI
		Doppia Cabina		King Cabina	
No Verniciato	<input type="checkbox"/>	FK320	FK320N	FK330	FK331N
Nero Metal GN0	<input type="checkbox"/>	FK321-GN0	FK321N-GN0	FK331-GN0	FK331N-GN0
Grigio Ghiaccio KLO	<input type="checkbox"/>	FK322-KLO	FK322N-KLO	FK332-KLO	FK332N-KLO
Grigio Lunare K51	<input type="checkbox"/>	FK323-K51	FK323N-K51	FK333-K51	FK333N-K51
Bianco Perla QM1	<input type="checkbox"/>	FK324-QM1	FK324N-QM1	FK334-QM1	FK334N-QM1
Bronzo Terra CAQ	<input type="checkbox"/>	FK325-CAQ	FK325N-CAQ	FK335-CAQ	FK335N-CAQ
Giallo Savana EAU	<input type="checkbox"/>	FK326-EAU	FK326N-EAU	FK336-EAU	FK336N-EAU
Rosso Toscana Z10	<input type="checkbox"/>	FK327-Z10	FK327N-Z10	FK337-Z10	FK337N-Z10
Blu Marino BW9	<input type="checkbox"/>	FK328-BW9	FK328N-BW9	FK338-BW9	FK338N-BW9
Bianco Perlaceo QAB	<input type="checkbox"/>	FK329-QAB	FK329N-QAB	FK339-QAB	FK339N-QAB
Verniciatura a richiesta	<input type="checkbox"/>	ZZPEINT-HT			

HARD TOP SERIE SV

VETRI AD ALA E PORTE AD ALA

DOPPIA APERTURA LATERALE

CHIUSURA CENTRALIZZATA

Su portellone - Sistema comandabile con la chiave del veicolo



HARD TOP SV



Equipaggiamento di serie :

- Cristallo anteriore apribile
- Rivestimento interno in vinile
- Luce interna automatica a led
- Maniglia di apertura interna
- Chiusura centralizzata e con chiave
- Fabbricato in lamiera stampata e galvanizzata
- Cristallo posteriore oscurato con sistema di sbrinamento elettrico integrato nel portellone
- Maniglia esterna integrata nel portellone
- Vetri laterali oscurati apribili a scorrimento
- Fornito già verniciato con colore originale del veicolo (previa comunicazione codice vernice)
- Barre longitudinali portapacchi sul tetto (carico 70 Kg.)



HARD TOP SERIE SV

VETRO AD ALA

		Doppia Cabina	King Cabina
No Verniciato	<input type="checkbox"/>	SV320	SV330
Nero Metal GNO	<input type="checkbox"/>	SV321	SV331
Grigio Ghiaccio KLO	<input type="checkbox"/>	SV322	SV332
Grigio Lunare K51	<input type="checkbox"/>	SV323	SV333
Bianco Perla QM1	<input type="checkbox"/>	SV324	SV334
Bronzo Terra CAQ	<input type="checkbox"/>	SV325	SV335
Giallo Savana EAU	<input type="checkbox"/>	SV326	SV336
Rosso Toscana Z10	<input type="checkbox"/>	SV327	SV337
Blu Marino BW9	<input type="checkbox"/>	SV328	SV338
Bianco Perlaceo QAB	<input type="checkbox"/>	SV329	SV339
Verniciatura a richiesta		ZZPEINT-HT	



HARD TOP SERIE SP

PORELLINI LATERALI APRIBILI VERSO L'ALTO



HARD TOP SERIE SP

DOPIA APERTURA LATERALE

		Doppia Cabina	King Cabina
No Verniciato		SP320	SP330
Nero Metal GNO		SP321	SP331
Grigio Ghiaccio KLO		SP322	SP332
Grigio Lunare K51		SP323	SP333
Bianco Perla QM1		SP324	SP334
Bronzo Terra CAQ		SP325	SP335
Giallo Savana EAU		SP326	SP336
Rosso Toscana Z10		SP327	SP337
Blu Marino BW9		SP328	SP338
Bianco Perlaceo QAB		SP329	SP339
Verniciatura a richiesta		ZZPEINT-HT	

Dotazione di serie :

- 3° Luce stop
- Luce interna a led a pile
- Rivestimento interno
- Chiusura centralizzata e con chiave del portellone posteriore
- Barre longitudinali portapacchi sul tetto portata 55Kg.
- Cristallo posteriore oscurato con sistema di sbrinamento elettrico
- Portellini laterali apribili verso l'alto con pistoncini e con serratura a chiave
- Vetro centrale lato cabina apribile per (dove possibile) luce di passaggio nel cassone

CHIUSURA CENTRALIZZATA

Su portellone - Sistema comandabile con la chiave del veicolo



Montaggio senza forare (morsetti)

La chiusura centralizzata permette l'apertura del veicolo con la chiave originale



EQUIPAGGIAMENTI

SUPER GUARD – PROTEZIONE COFANO

Deflettore / spoiler per cofano motore
In ABS fumè dark smoke, migliora l'aerodinamica e mantiene pulito il parabrezza

Doppia Cab : SPG320



KIT DEFLETTORI ARIA

In ABS fumè dark smoke

Doppia Cab : SLW924320



ROLL BAR INOX

ROLL BAR INOX
 Ø70 mm
 Con Griglia protezione cabina
 Montaggio della vasca senza bordi
Inox : ME888NP300



ROLL BAR INOX
 Ø70 mm
 Compatibile Bedliner senza bordi
Inox : ME321



ROLL BAR INOX
 Doppio tubo Ø 76 mm
 Con modanatura laterale
Inox : RLSSK320
 Triplo tubo da Ø 76 mm
 Con modanatura laterale
Inox : RLSSK3320IX



Doppio tubo

Triplo tubo

ROLL BAR INOX
 Doppio tubo Ø 76 mm
Inox : RLSS2320IX
 Triplo tubo da Ø 76 mm
Inox : RLSS3320IX



Doppio tubo

Triplo tubo

ROLL BAR TERMOLACCATO NERO

ROLL BAR TERMOLACCATO NERO
Doppio tubo Ø 76 mm
Termolaccato nero : R320N



ROLL BAR TERMOLACCATO NERO
Doppio tubo Ø 76 mm
New Style
Termolaccato nero : RK320N



ROLL BAR TERMOLACCATO NERO
Doppio tubo Ø 76 mm
Con modanatura laterale
Termolaccato nero : RLSSK320N
Triplo tubo da Ø 76 mm
Con modanatura laterale
Termolaccato nero : RLSSK3320N



Doppio tubo

Triplo tubo

ROLL BAR TERMOLACCATO NERO
Doppio tubo Ø 76 mm
Termolaccato nero : RLSS2320N
Triplo tubo da Ø 76 mm
Termolaccato nero : RLSS3320N



Doppio tubo

Triplo tubo

PROTEZIONI ANTERIORI INOX



OMOLOGAZIONE CE

Con certificato di omologazione Europea
(Normativa 2005/66/CE)



SUPER BAR INOX

Tubo : Ø 76 mm

Compatibile cruise control adattivo e Pdc

Con kit di montaggio

Inox : ECSPB320



MEDIUM BAR INOX

Tubi sottoporta

Tubo : Ø 63 mm

Compatibile cruise control adattivo e Pdc

Con kit di montaggio

Inox : ECMED320



PROTEZIONI ANTERIORI NOX

Protegge il vostro paraurti

Tubi sottoporta

Tubo : Ø 76 mm

Con kit di montaggio

Inox : SLF320IX

PROTEZIONI ANTERIORI TERMOLACCATA NERA



OMOLOGAZIONE CE

Con certificato di omologazione Europea
(Normativa 2005/66/CE)

PROTEZIONI ANTERIORI



SUPER BAR INOX

Tubo : Ø 76 mm

Compatibile cruise control adattivo e Pdc

Con kit di montaggio

Nera : ECSPB320N



MEDIUM BAR INOX

Tubi sottoporta

Tubo : Ø 63 mm

Compatibile cruise control adattivo e Pdc

Con kit di montaggio

Nera : ECMED320N



PROTEZIONI ANTERIORI

Protegge il vostro paraurti

Tubi sottoporta

Tubo : Ø 76 mm

Con kit di montaggio

Nera : SLF320N

PEDANE LATERALI INOX

PEDANE LATERALI OVALI INOX -

Piastra antiscivolo :

Neoprene / Alluminio spazzolato

Testate in acciaio inossidabile

Distanza regolabile

Montaggio senza forare

Doppia Cab : DSP320

King Cab : DSP321

PEDANE LATERALI CON KIT DI FISSAGGIO



Réglable en largeur

MARCHEPIED INOX Ø 50 mm

Distanza regolabile

Piastra abs con strisce cromate

Montaggio senza forare

Doppia Cab : P320IX

King Cab : P321IX



Réglable en largeur

PEDANE LATERALI INOX Ø 76 mm

Poggiapiedi in ABS

Con kit di montaggio

Doppia Cab : GP320IX

King Cab : GP321IX



PEDANE LATERALI TERMOLACCATO NERO

PEDANE LATERALI OVALI NERO

Piastra antiscivolo :

Neoprene / Alluminio spazzolato

Testate in acciaio inossidabile

Distanza regolabile

Montaggio senza forare

Doppia Cab : DSP320N

King Cab : DSP321N

PEDANE LATERALI NERO Ø 50 mm

Distanza regolabile

Piastra abs con strisce cromate

Montaggio senza forare

Doppia Cab : P320N

King Cab : P321N

PEDANE LATERALI NERO Ø 76 mm

Poggiapiedi in ABS

Con kit di montaggio

Doppia Cab : GP320N

King Cab : GP321N

PEDANE LATERALI CON KIT DI FISSAGGIO



Réglable en largeur



Réglable en largeur





 **MOUNTAIN TOP[®]**

TONNEAU COVER IN TELA

UNA COPERTURA IN TELA DI ALTA GAMMA CON UN INCREDIBILE RAPPORTO PREZZO/QUALITA'

- Installazione facile e rapida
- Montaggio senza forature sul veicolo
- Apertura e chiusura rapidi con inedito sistema a scatto che mantiene perfettamente in tensione la tela
- Compatibile con Bedliner (vasca di protezione) e ganci fermacarico originali
- Traverse in alluminio anti sfondamento per acqua o neve
- Tela ultrasensibile con strato di pvc sotto il tessuto
- Nero ultra resistente



MONTAGGIO SENZA FORARE IL VEICOLO



TONNEAU COVER IN TELA

Doppia Cab	SFTC320
King Cab	SFTC321



ROLL BAR COMPATIBILE TONNEAU COVER IN TELA

Chromé ABS	SFTR320
------------	---------



PROTEZIONI MECCANICA SOTTOSCOCCA



PROTEZIONI ACCIAIO 3MM

Le piastre di protezione in acciaio hanno uno spessore di 3mm e sono fabbricate con materia prima di alta qualità trattata per poter resistere ad urti ed intemperie al pari dei modelli in alluminio.

In caso di forte urto le nostre piastre sono progettate in modo che si possano deformare per poter assorbire adeguatamente il forte choc e quindi preservare la meccanica e limitare l'incidenza dell'urto sul telaio del veicolo.

Anche in questo caso le piastre sono disegnate per potersi accoppiare esattamente con il telaio del veicolo, consentendo un montaggio facile e senza particolari modifiche.

PROTEZIONI ALLUMINIO 6 MM

Nuovo sistema di stampaggio dell'alluminio che permette di fabbricare le piastre con materia prima di alta qualità, in modo da potersi accoppiare esattamente con il telaio del veicolo, garantendo una protezione totale della meccanica anche nelle condizioni più estreme.

	PROTECTION ALUMINIUM 6MM	PROTECTION ACIER 3MM
Protège Radiateur	RV320	PCS320
Protège Carter	RV321	PCS321
Protège Vitesse	RV322	PCS322
Protège Transfert	RV323	PCS323
Protège Réservoir	RV324	PCS324 (No compatibile ADBLUE) PCS325 / Acciaio 2.5mm (Compatibile ADBLUE)

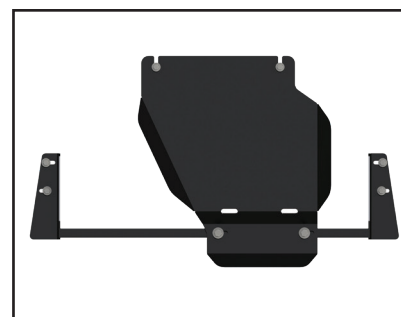
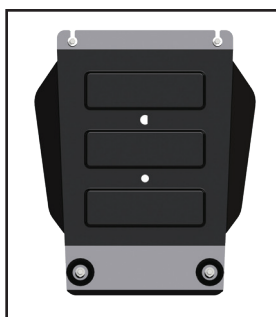
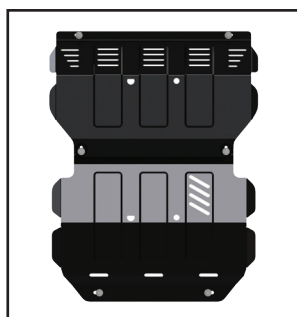



SOSPENSIONI RINFORZATE

Utilizzando le migliori qualità di acciaio e continui investimenti in ricerca e sviluppo, questo consente di progettare kit di sospensione rinforzati di alta qualità, in grado di soddisfare i clienti più esigenti per migliorare la capacità di carico e di mobilità in condizioni difficili di una vasta gamma di veicoli Pick-up e SUV.

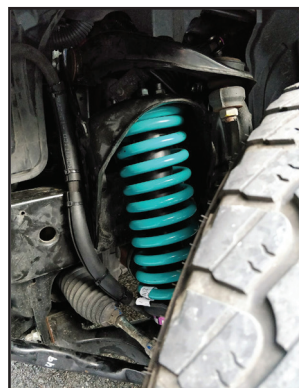

Kit completo per NISSAN NP300

Versione con sospensione posteriore a balestra

Ref. KITDOB-320

DOB-C45-254 : Molle anteriori +35mm +50Kg.

DOB-6545-642 : Ammortizzatori anteriori heavy duty gas

DOB-LR45-151-R : Balestra posteriore confort +45mm

DOB-UB59-453-3K : U-bolt cavallotti balestra

DOB-6543-081B : Ammortizzatori posteriori heavy duty gas

DOB-PB45-1108K : Kit boccole in poliuretano



Kit completo per NISSAN NP300

Versione con sospensione posteriore a moltoni

Ref. KIT-DOB-320R

DOB-C45-254 : Molle anteriori +35mm +50Kg.

DOB-6545-642 : Ammortizzatori anteriori heavy duty gas

DOB-C45-441V : Molle posteriori a rate variabile +40mm +80Kg.

DOB-C45-646 : Ammortizzatori posteriori heavy duty gas

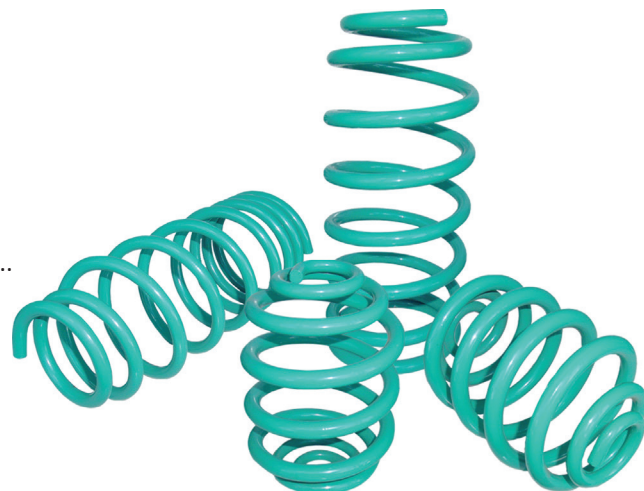

AMMORTIZZATORI PER LA SPONDA POSTERIORE

A ASSISTE LA DISCESA E LA RISALITA DELLA SPONDA



Ref : EZUP320



Sicurezza e confort :

- Il sistema permette l'assistenza alla chiusura e all'apertura della sponda posteriore
- Alleggerisce il peso del portellone anche in chiusura - Sistema semplice e rapido da installare (circa 30 minuti)
- Si installa su punti di fissaggio già esistenti sul veicolo, quindi nessuna modifica..!



ATTENUA SIA L'APERTURA CHE LA CHIUSURA



Ref : EZ320



Sicurezza e confort :

Il kit EZ DOWN alleggerisce la porta posteriore del cassone assorbendo la velocità
 Apertura morbida - installazione facile e veloce (15 min) - Protegge il tuo portellone - Sviluppato appositamente per la TOYOTA HILUX - Nessun foro o modifica della tua auto



BEDLINER

Vasca di protezione del cassone, classica versione in polietilene termoformato ad alta densità permette una protezione efficace del vano di carico da colpi, graffi, ammaccature ed usura in genere.

Una soluzione su misura per il veicolo, non permette l'infiltrazione d'acqua all'interno, si monta perfettamente sul cassone e si pulisce facilmente.



Senza bordi		Con bordi	
Doppia Cab	Extra Cab	Simple Cab	Doppia Cab
BEDMAR320	BEDMAR319	BEDMAR318	BEDMAR3211



GANCI FERMACARICO OPZIONALI Per Bedliner

Gancio in metallo : **BEDHOOK-STEEL**
(Set di 4) / Bedliner per bordi)



BEDMATUM

- Installation facile et rapide avec crochets et bande velcro.
- Mousse de support épaisseur 20 mm.
- Procure une surface totalement plane et souple.
- Anti-tâche et imputrescible.
- Antidérapant.
- Très résistant et facile d'entretien.
- Montage compatible avec un Bedliner.



UNIVERSALE
Sagomatura personalizzata
249 x 167CM
BEDMATUM

PROTEZIONE BORDI CASSONE

Ref : BEDBOR320

- Facili da pulire
- Fabbricati su misura si accoppiano perfettamente sul veicolo



PROFILO STAGNO RIDELLE

Ref : SKJ320

- Antipolvere
- Impermeabilizza il cassone
- Protegge il cassone dalle intemperie (acqua, sabbia...)
- In gomma ultraresistente
- Facilità di installazione
- Non è necessario alcun attrezzo per il montaggio
- Nel kit è tutto incluso

GUARDA IL VIDEO

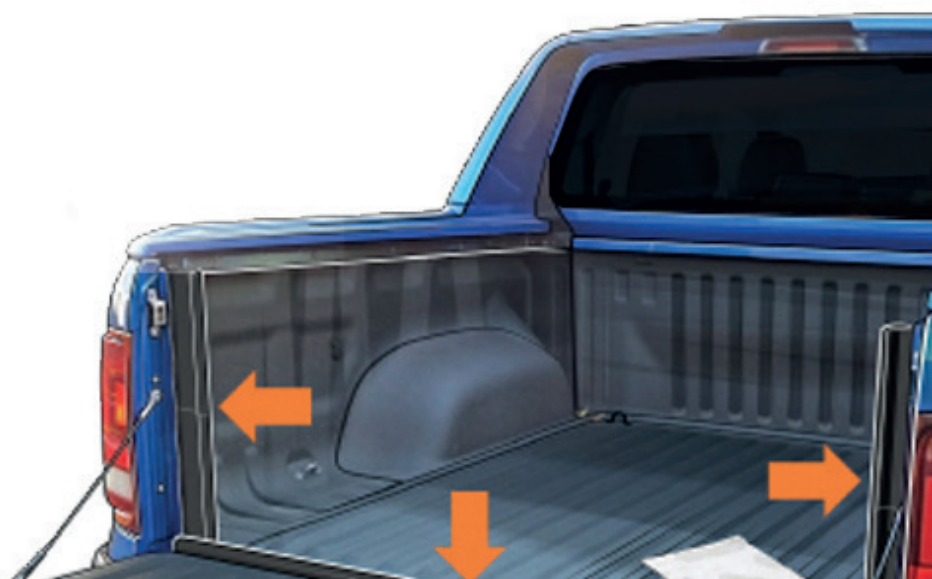

GANCIO TRAINO

CABLAGGIO ELETTRICO

7 POLI : J12320
13 POLI : J21320

GANCIO DI TRAINO 3500 KG

Ref : AGD2121



GANCIO DI TRAINO TIPO MILITARE

Attacco a due fori

Con interasse
90 mm e \varnothing 17 mm

Ref : 0101413

Attacco a 4 fori

Con interasse 90x50 \varnothing 17 mm

Ref. 0101412



GANCIO DI TRAINO MISTO

Si fissa con attacco a 2 fori

Con interasse 90 mm

1.5T Sul gancio

3.5T Su asse (con viti)

Ref : 0101300

Si fissa con attacco a 4 fori

Con interasse 90x50 \varnothing 17 mm

Ref : 0101372

VERRICELLI

- Verricello elettrico con cavo sintetico (26mt. \varnothing 9,5mm)
- Tenuta stagna con normative IP68
- Freni automatici
- Telecomando con funzionamento tradizionale a filo e wireless
- Telecomando wireless utilizzabile senza fili

PIASTRA DI SUPPORTO: CAVO O CORDA



MONTAGGIO CON VERRICELLO A CAVO



MONTAGGIO CON VERRICELLO A CORDA

VERRICELLO CAVO

12V / 5.9 Tonnellate

Fornito con gancio in acciaio

Diametro 30 mm

Ref : CBR0031



VERRICELLO A CAVO SINTETICO

12V / 5.9 Tonnellate

Fornito con gancio in acciaio

Diametro 30 mm

Ref : CBR0032



BEDSLIDE IN VIA DI SVILUPPO CONTATTACI

NOVITA' ! COMPATIBILE DOPPIA, EXTRA ET SINGLE CABINE

BEDSLIDE viene fornito in una lunghezza di 1443 mm (standard crew cab). Il piano può essere distribuito fino ad una lunghezza di 1843 mm. Si adatta così al doppia cab, extra e cabina singola.

Caratteristiche :

- Carico massimo : 600 Kg
- Dimensioni del pianale : 140 x 101 x 13H
- Modello adattabile per Doppia, Extra e Single Cab

Crew et Space Cab : BEDSLIDE6



Ref : BEDSLIDE6

BEDSLIDE - Semplicemente il miglior modo di caricare e scaricare il tuo pick-up. Grazie alle sue guide scorrevoli potete effettuare le operazioni di carico e scarico semplicemente facendo scorrere verso l'esterno il pianale, cui portata è fino ad 1 tonnellata, e poi spingerlo nuovamente verso l'interno del veicolo, senza dover salire sul cassone del pick-up.

Il pianale è antisdrucchiolo per assicurare che il carico non abbia movimenti ed è dotato nel suo perimetro di un bordo in alluminio di circa 10cm come ulteriore sicurezza di carico.

Al fine di garantire l'uso ottimale del BEDSLIDE, il sistema è bloccabile in diverse posizioni in modo da assicurarne la stabilità in tutte le condizioni di utilizzo.

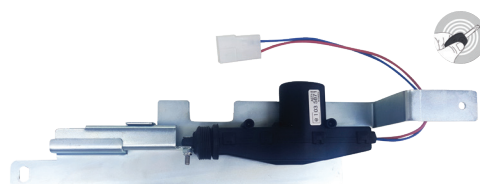

SISTEMA DI CHIUSURA CENTRALIZZATA DEL PORTELLONE POSTERIORE

Permette di centralizzare la chiusura del portellone posteriore con il telecomando della chiave originale.

Ref : FC320



NOUVEAU !



CONTENITORE
ABS NERO
Misura : 67x37x20.5
Ref : BOX8

CASSA ATTREZZI

- Compatibile con roll bar
 - Serratura con chiave
 - Misura :
1400 mm x 552 mm x (h) 527 mm
- Ref : BOX5



CASSA ATTREZZI IN ABS NERO

- Serratura con chiave
 - Misura : 1320 X 505 H : 475 mm
- Ref : BOX1
- Misura : 1400 X 540 H : 540 mm
- Ref : BOX2



CASSA ATTREZZI IN ABS NERO

- Con doppia apertura laterale :
 - Gran volume 263L.
 - Misura :
1580 mm x 650 mm x (h) 466 mm
- Ref : BOX4



CASSA ATTREZZI

**MAX
BOX**

ILLUMINAZIONE

KIT D'INSTALLAZIONE FARI SUPPLEMENTARI E BARRE A LED : PHI200

ILLUMINAZIONE FORNITE CON STAFFE DI FISSAGGIO



BARRA LED 240W

Misura : 106x8x8cm
IP 68 - 30000 ore
Alluminio termolaccato nero
Temperatura colore : 60000k
Ref : LA15

BARRA LED 180W

Misura : 80x8x8cm
IP 68 - 30000 ore
Alluminio termolaccato nero
Temperatura colore : 60000k
Ref : LA16

BARRA LED 120W

Misura : 52x8x8cm
IP 68 - 30000 ore
Alluminio termolaccato nero
Temperatura colore : 60000k
Ref : LA17



SVARIATE MISURE DISPONIBILI (Chiama per informazioni)

**KIT DI FISSAGGIO
PER ROLL BAR Ø76
Ref : LA10**



FARO GIREVOLE MOTORIZZATO A LED

Tenuta stagna : IP65 - Potenza Led : 30w - Temperatura colore : 6000K - Fissaggio : a magnete - Regolabile dall'interno dell'abitacolo con telecomando senza fili
Inox : LA08



FARO GIREVOLE

Tenuta stagna: IP 68 - Volt.50w
Temperatura colore 6000K
Nero : LA55 (Singolo)

FARI SUPPLEMENTARI INOX

Ø 16 / 100 W / Unità

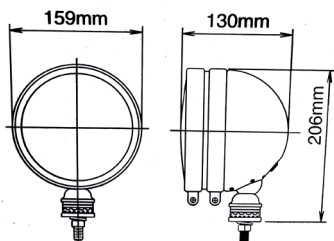

- Ø 60 : SPF/IX60
- Ø 63 : SPF/IX63
- Ø 70 : SPF/IX70
- Ø 76 : SPF/IX76

SUPPORTO FARI SUPPLEMENTARI

Inox (Il paio)



KIT D'INSTALLAZIONE

Per faro a lunga portata e barra LED: PHI200



SISTEMA DI TELECAMERA PER RETROMARCIA



SPECCHIO RETROVISORE CON SCHERMO LCD DA 4.3"

Integrato, sistema applicabile ad incastro sullo specchietto originale del veicolo in modo da non modificare l'estetica interna dell'abitacolo, compatibile con la tele-camera originale del veicolo, se presente, e venduto con telecomando.

Ref : GT05



SUPPORTO TARGA CON TELCAMERA DI RETROMARCIA

Integrata orientabile, nitidezza e colore di alta qualità, visione notturna, compatibile con i sistemi GPS o altri lettori multimediali, angolo di inquadratura a 160°, re-sistente all'acqua a normativa IP68, cavi inclusi, funzionamento a 12v.

Ref : GT03



MONITEUR 7" LCD SEPARATO DA 7"

Per fissaggio sul cruscotto.

Ref : GT07



MONITEUR SEPARATO DA 3.5"

Per fissaggio sul cruscotto

Ref : GT04



SUPPORTO TARGA CON TELCAMERA DI RETROMARCIA

Integrata orientabile, nitidezza e colore di alta qualità, visione notturna, compatibile con i sistemi GPS o altri lettori multimediali, angolo di inquadratura a 160°, resistente all'acqua a normativa IP68, cavi inclusi, funzionamento a 12v.

Ref: GT01



SISTEMA UNIVERSALE DI SENSORI RETROMARCIA CON ALLARME SONORO

COMPOSIZIONE DEL KIT RETROMARCIA

- 1 Centralina
- 1 Cicalino sonoro
- 4 sensori neri diametro 22mm
- 1 punta per installazione sensori
- 1 cavo di alimentazione da cablare alla luce retromarcia del veicolo
- Biadesivo per il fissaggio della centralina e del cicalino

Ref : GT15



BARRE PORTATUTTO DA TETTO



BARRE PORTATUTTO DA TETTO AERODINAMICHE

Modello in alluminio con sezione aerodinamica compatibili con la maggior parte di accessori per il fissaggio del carico.

Vendute al paio. Doppia Cab : CZ032

Per montaggio su ancorrenti originali

: CZ032-OEM



BARRE DA TETTO TRANSVERSALI ALLUMINIO PER HARD TOP

Montaggio su barre da tetto originali.

Scartamento (Vendute al paio) :

86 cm (minimo) 104 cm (max).

Doppia & King Cab Inox : CZ-HT1

Doppia & King Cab Black : CZ-HT1BLACK



BARRE PORTATUTTO DA TETTO IN ACCIAIO COLOR NERO

Vendute al paio

Doppia Cab : CZ031

Per montaggio su ancorrenti originali : CZ031-OEM



SISTEMA DI CHIUSURA CON CHIAVE

Kit da 4 serrature

Ref : 932-014

BARRE DA TETTO TRANSVERSALI ALLUMINIO NERO

La coppia. Montaggio su tetto standard

Doppia Cab : 925-776



marina4x4
a c c e s s o i r e s

Massimo Salerno

Strada Consortile del Salino, 87

101 33 TORINO - ITALIA

TÉL : +39 (0)39.21.01.05.73

m.salerno@marina4x4.com

www.marina4x4.com



Catalogo accessori Nissan Navara NP300

Articolo R. 123-238 du Codice di commercio : 40259464200025 - SARL capitale 30490€ - RC Antibes

Articolo R. 123-238 du Codice di commercio : 40259464200025 -
SARL capitale 30490€ - RC Antibes